

Encimera estandarizada

Seriestone®

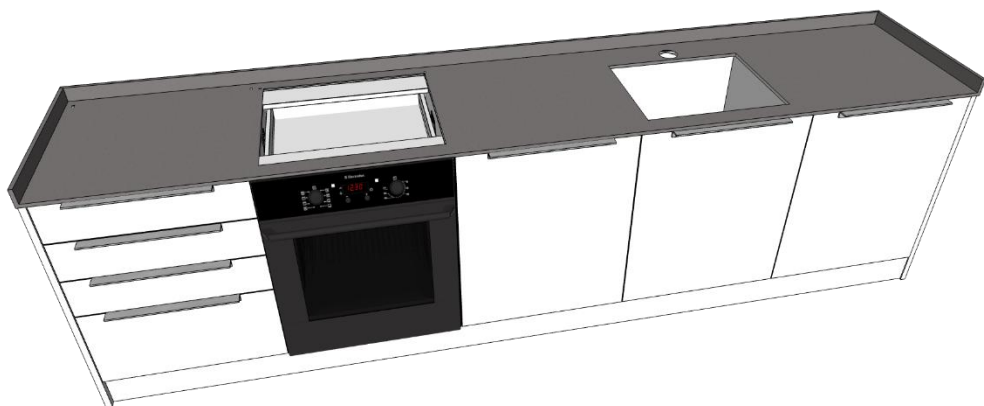

Síguenos [@seriestone\\_es](https://www.instagram.com/seriestone_es) y publica tus trabajos con nosotros!



Fabricado en España.





# Contenido

1.	Producto.....	4
2.	Pasos previos a la instalación de la encimera.....	5
3.	Formación de agujeros.....	6
4.	Agujero pulido (Opcional).....	8
5.	Instalación de la encimera.....	9

# 1. Producto

Este producto incluye:

- Encimera en Piedra Sinterizada/Porcelánico  
(Medidas 125 cm /155 cm /245 cm /305cm x 61 cm)
- Zócalos laterales
- Zócalos traseros

Este producto **NO INCLUYE:**

- Silicona neutra transparente de pegado
- Silicona de rejuntado de color
- EPIS

4 Este producto no incluye herramientas para la formación de agujeros:

- Broca de corona **diamantada** (10/12 mm)
- Disco **diamantado** para porcelánico (para corte)
- Lijas de pulido en seco
- Plato adaptador para lijas

## 2. Pasos previos a la instalación de la encimera

Para poder realizar una buena instalación de la encimera deberemos comprobar que, los muebles donde apoyará el producto se encuentran nivelados y bien fijados entre sí, así evitaremos movimientos innecesarios al colocar la encimera. *(Se recomienda atornillar los muebles a la pared para mayor sujeción).*

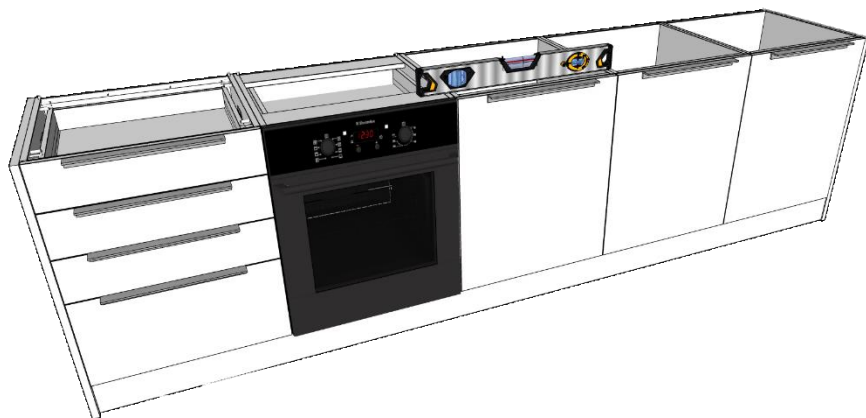

### 3. Formación de agujeros

Atención: La realización de agujeros y corte puede provocar polvo en suspensión. Para la formación de agujeros recomendamos el uso de mascarilla, gafas y guantes.

Se recomienda usar un sistema de aspiración de polvo o bien realizar los agujeros y cortes en zonas con mucha ventilación o espacios abiertos.

Se recomienda refrigerar brocas y discos en un recipiente con agua fría durante los trabajos de formación de agujeros.



6

Para la formación de agujeros deberemos de hacer uso de broca de **corona diamantada** para porcelánico (10/12 mm) y de disco **diamantado** para porcelánico.

Tanto para la fregadera como para la placa de fuegos, deberemos de dejar 6,5 cm, (*medida mínima aproximada*) por la zona de delante de la encimera.

Paso 1.

Trasladar las medidas de la fregadera o de la placa de fuegos a la encimera, teniendo en cuenta los 6,5 cm mínimos que se deben dejar en la zona de delante de la encimera.

Paso 2.

Realización de agujeros con broca para porcelánico en las esquinas para evitar romper la encimera.

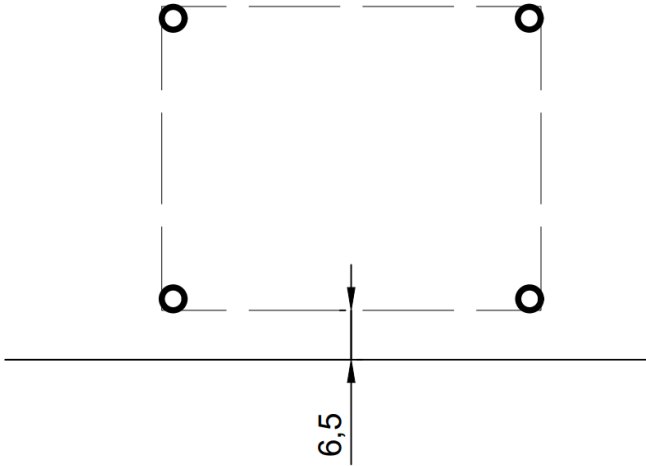

Paso 3.

Realización del corte del hueco. Para ello, usaremos el disco de diamante para porcelánico.

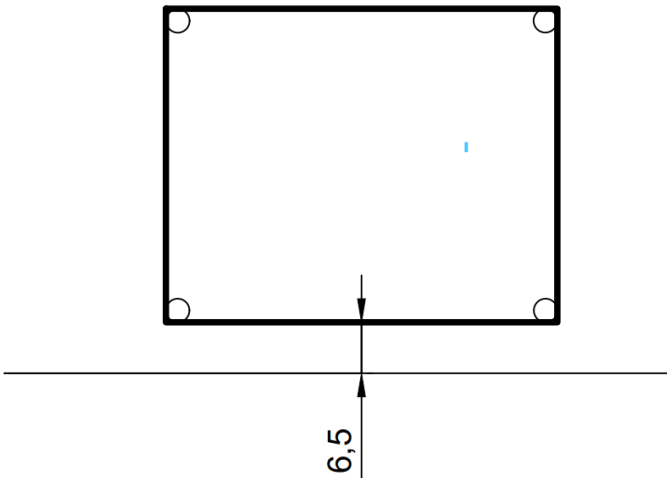

## 4. Agujero pulido (Opcional)

También es posible realizar agujeros pulidos para instalar fregaderas bajo encimera.

Para ello, debemos de seguir los mismos pasos que en la formación de agujeros (Apartado 3). Sin embargo, deberemos hacer un último paso para poder obtener el resultado deseado.

Para realizar un agujero pulido, habrá que hacer uso de las Lijas para pulido de Seriestone®.

Éstas, habrán de utilizarse de 01 a 2, dejando el canto interior exento de rayas del corte y anteriores lijas.

Esta última será la que finalmente nos dejará el brillo perfecto para la colocación de la fregadera bajo encimera.

8

Éstas, se colocarán sobre un plato adaptador de lijas, apto para radiales, amoladoras y pequeñas máquinas.



*Cara delantera de las lijas*

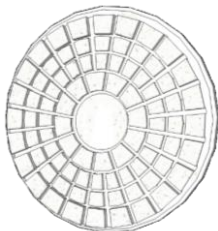

*Cara trasera de las lijas*

**Kit Lijas para pulir de Seriestone®**

## 5. Instalación de la encimera

Paso 1.

Colocaremos silicona de pegado sobre los muebles para la sujeción de la encimera.

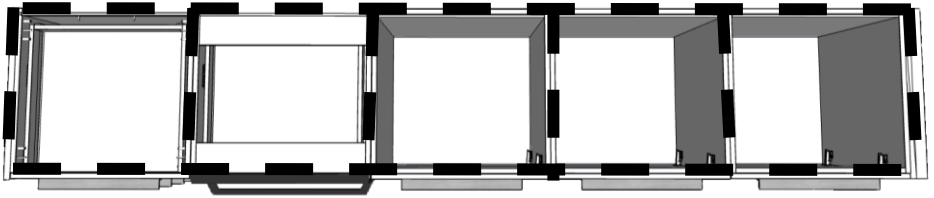

— — — Zona de colocación de puntos de silicona

Paso 2.

Colocaremos los zócalos con la misma silicona de pegado. Para ello, primero pondremos los de la parte trasera y después los de los costados.

9

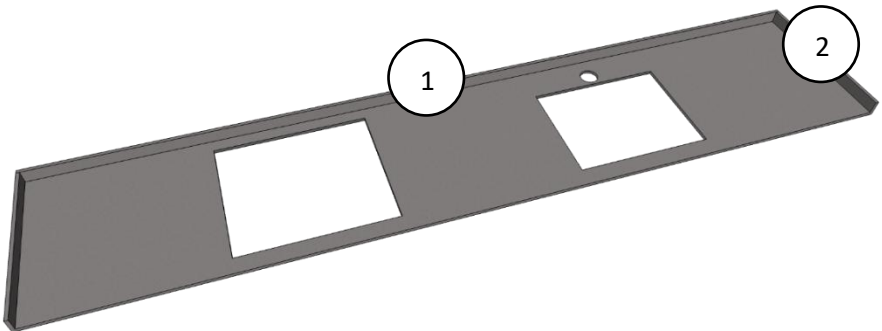

Zona de instalación de los zócalos

### Paso 3.

Con la silicona de rejuntado (y del mismo color que la encimera), rejuntaremos el zócalo con la encimera para un acabado mejor.

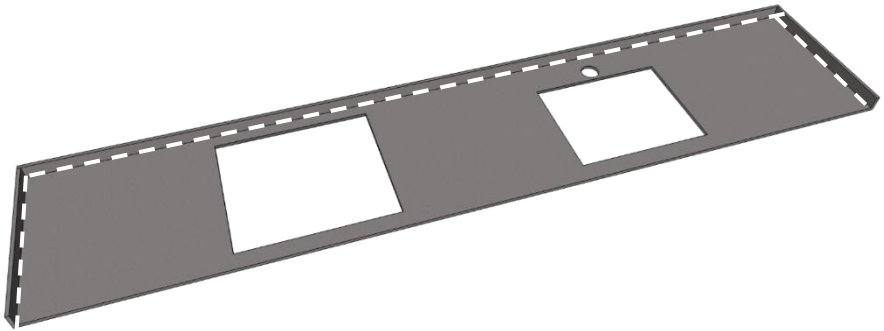

10



Línea de silicona



Accede al vídeo del montaje desde tu  
dispositivo móvil

*Seriestone®*

Producto exclusivo de Seriestone®

*Seriestone® es una marca registrada.*